

## Информационен лист | Номер на артикул: 2002-2609

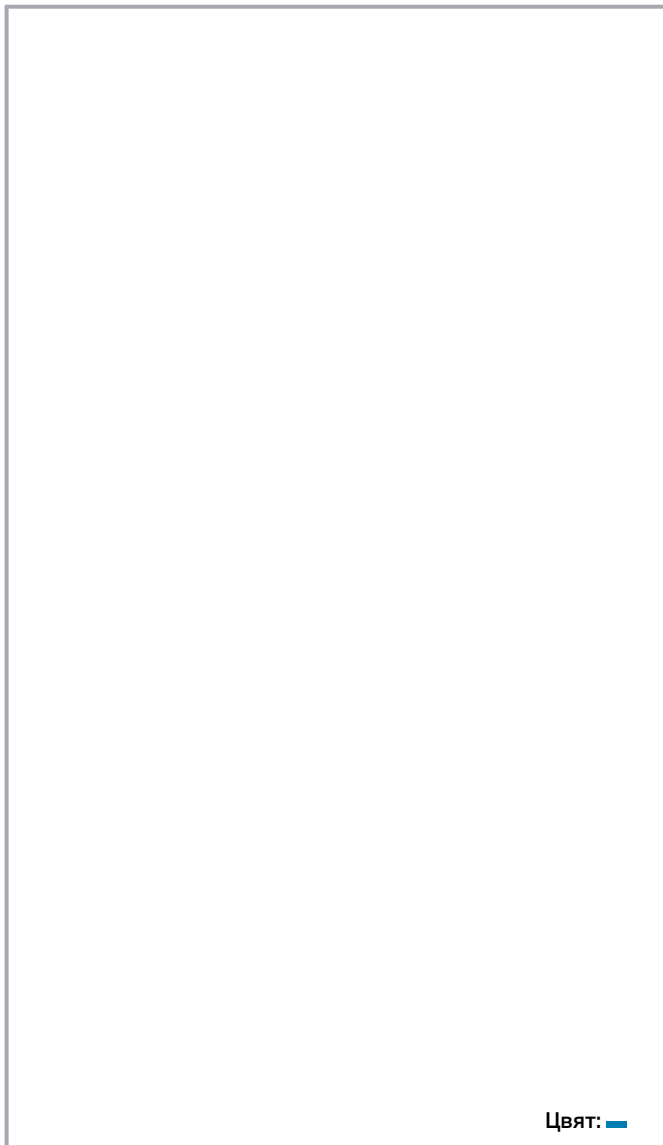

Двуетажна клема; 4-проводна проходна клема; същия профил като двуетажна разединителна клема; N; без държач за маркировъчни табелки; подходящ за Ex i приложения; вътрешно обединяване; вход за проводник с виолетова маркировка; за DIN шина 35 x 15 и 35 x 7.5; 2,5 mm<sup>2</sup>; Push-in CAGE CLAMP®; 2,50 mm<sup>2</sup>; син

[www.wago.com/2002-2609](http://www.wago.com/2002-2609)



Цвят: 

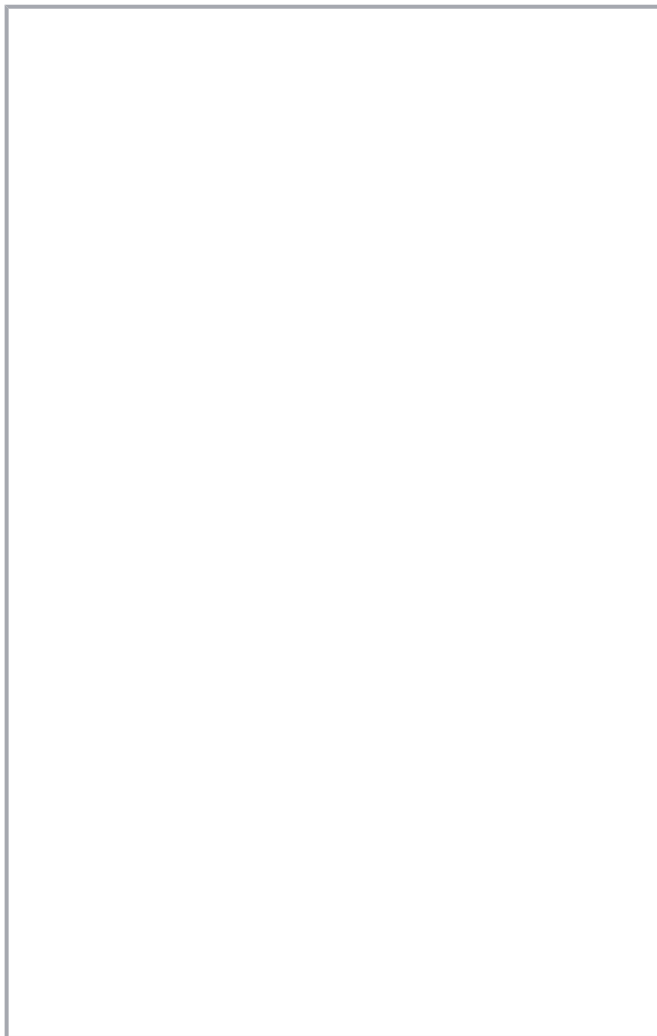

### Данни Electrical data

Подлежи на промяна. Моля, обърнете внимание и на допълнителната документация на продукта!

ВАГО България ООД  
Бизнес център Сердика  
Бул."Акад. Иван Гешов" 2Е | Сграда 1, ет. 4, офис 417 | 1330 София  
Тел.: +359 2 489 46 09 | Тел.: +359 2 489 46 10  
Имейл: sales.bg@wago.com

Имате ли въпроси относно нашите продукти?  
Винаги ще се радваме да получим вашето обаждане на +359 2 489 46 09.



## Ratings per IEC/EN

Ratings per	IEC/EN 60947-7-1
Nominal voltage (III/3)	500 V
Rated surge voltage (III/3)	6 kV
Rated current	24 A
Rated current 2	28 A
Legend (ratings)	(III / 3) $\hat{=}$ Overvoltage category III / Pollution degree 3

## Ratings per UL

Approvals per	UL 1059
Rated voltage UL (Use Group B)	300 V
Rated current UL (Use Group B)	20 A
Rated voltage UL (Use Group C)	300 V
Rated current UL (Use Group C)	20 A

## Ratings per CSA

Approvals per	C22.2 No 158
Rated voltage CSA (Use Group B)	300 V
Rated current CSA (Use Group B)	20 A
Rated voltage CSA (Use Group C)	300 V
Rated current CSA (Use Group C)	20 A

## Ex information

Reference hazardous areas	See Downloads – Documentation – Additional Information: Technical Section; Technical explanations
Ratings per	ATEX: KIWA 17 ATEX 0030 U / IECEx: KIWA 17.0014U (Ex ec IIC Gc)
Rated voltage EN (Ex e II)	440 V
Rated current (Ex e II)	14 A

## Connection data

Total number of connection points	4
Total number of potentials	2
Number of levels	2
Number of jumper slots	3

Подлежи на промяна. Моля, обърнете внимание и на допълнителната документация на продукта!

ВАГО България ООД  
Бизнес център Сердика  
Бул."Акад. Иван Гешов" 2Е | Сграда 1, ет. 4, офис 417 | 1330 София  
Тел.: +359 2 489 46 09 | Тел.: +359 2 489 46 10  
Имейл: [sales.bg@wago.com](mailto:sales.bg@wago.com)

Имате ли въпроси относно нашите продукти?  
Винаги ще се радваме да получим вашето обаждане на +359 2 489 46 09.



## Connection 1

Connection technology	Push-in CAGE CLAMP®
Number of connection points	2
Actuation type	Push-in Operating tool
Connectable conductor materials	Copper
Nominal cross-section	2,5 mm <sup>2</sup>
Solid conductor	0,25 ... 4 mm <sup>2</sup> / 22 ... 12 AWG
Solid conductor; push-in termination	0,75 ... 4 mm <sup>2</sup> / 18 ... 12 AWG
Fine-stranded conductor	0,25 ... 4 mm <sup>2</sup> / 22 ... 12 AWG
Fine-stranded conductor; with insulated ferrule	0,25 ... 2,5 mm <sup>2</sup> / 22 ... 14 AWG
Fine-stranded conductor; with ferrule; push-in termination	1 ... 2,5 mm <sup>2</sup> / 18 ... 14 AWG
Note (conductor cross-section)	Depending on the conductor characteristic, a conductor with a smaller cross-section can also be inserted via push-in termination.
Strip length	10 ... 12 mm / 0.39 ... 0.47 inch
Wiring direction	Front-entry wiring

## Connection 2

Number of connection points 2	2
-------------------------------	---

## Physical data

Width	5,2 mm / 0.205 inch
Height	93 mm / 3.661 inch
Depth from upper edge of DIN-rail	51,7 mm / 2.035 inch

## Mechanical data

Potentialkennzeichnung	L
Mounting type	DIN-35 rail
Marking level	Center/side marking

## Material data

Note on material data	Information on material data can be found here
Color	син
Insulation material	Polyamide (PA66)
Flammability class per UL94	V0
Fire load	0,278 MJ

Подлежи на промяна. Моля, обърнете внимание и на допълнителната документация на продукта!

ВАГО България ООД  
Бизнес център Сердика  
Бул."Акад. Иван Гешов" 2Е | Сграда 1, ет. 4, офис 417 | 1330 София  
Тел.: +359 2 489 46 09 | Тел.: +359 2 489 46 10  
Имейл: [sales.bg@wago.com](mailto:sales.bg@wago.com)

Имате ли въпроси относно нашите продукти?  
Винаги ще се радваме да получим вашето обаждане на +359 2 489 46 09.



Weight	14,7 g
--------	--------

### Commercial data

Product Group	22 (TOPJOB S)
PU (SPU)	50 Stück
Packaging type	box
Country of origin	DE
GTIN	4050821403845
Customs tariff number	85369010000

### Одобрения / Сертификати

#### Сертификати, специфични за всяка държава

Лого	Одобрение	Допълнителен текст за одобрение	Име на сертификат
	CCA DEKRA Certification B.V.	EN 60947	NTR NL 7730
	CCA DEKRA Certification B.V.	EN 60947	71-107687
	CCA DEKRA Certification B.V.	C22.2 No. 158	1536069

#### Сертификати за кораби

Лого	Одобрение	Допълнителен текст за одобрение	Име на сертификат
	ABS American Bureau of Shipping	EN 60947	20- HG1941090- PDA
	DNV GL Det Norske Veritas, Germanischer Lloyd	-	TAE00001V2

#### UL-Approvals

Лого	Одобрение	Допълнителен текст за одобрение	Име на сертификат
	UL Underwriters Laboratories Inc.	UL 1059	E45172

Подлежи на промяна. Моля, обърнете внимание и на допълнителната документация на продукта!

ВАГО България ООД  
Бизнес център Сердика  
Бул."Акад. Иван Гешов" 2Е | Сграда 1, ет. 4, офис 417 | 1330 София  
Тел.: +359 2 489 46 09 | Тел.: +359 2 489 46 10  
Имейл: [sales.bg@wago.com](mailto:sales.bg@wago.com)

Имате ли въпроси относно нашите продукти?  
Винаги ще се радваме да получим вашето обаждане на +359 2 489 46 09.



## Изискват се аксесоари

### Крайна капачка

End plate



Артикул №: 2002-2691

Крайна и междинна пластина; 1 mm дебелина; сив

[www.wago.com/2002-2691](http://www.wago.com/2002-2691)



Артикул №: 2002-2692

Крайна и междинна пластина; 1 mm дебелина; оранжев

[www.wago.com/2002-2692](http://www.wago.com/2002-2692)

## Допълнителни аксесоари

### Крайна капачка

End plate



Артикул №: 209-192

Сепаратор за Ex e/Ex i приложения; 3 mm дебелина; 125,5 mm ширина; оранжев

[www.wago.com/209-192](http://www.wago.com/209-192)

### Тест и измерване

Testing accessories



Артикул №: 2009-174

Тестов щепселен адаптер; за тестов щепсел  $\varnothing$  4 mm; за тестване на клеми TOPJOB®S, монтирани на шина; сив

[www.wago.com/2009-174](http://www.wago.com/2009-174)



Артикул №: 2009-182

Тестов отклонител; за макс. 2.5 mm<sup>2</sup>; свързване без инструменти за отделни тестови проводници 0.08 - 2.5 mm; сив

[www.wago.com/2009-182](http://www.wago.com/2009-182)



Артикул №: 2002-611

Тестов щепселен модул тип L TOPJOB®S; модулен; 1-полюсен; 2,50 mm<sup>2</sup>; сив

[www.wago.com/2002-611](http://www.wago.com/2002-611)



Артикул №: 2002-649

Празен модул тип L TOPJOB®S; модулен; напр. за прескачане на обединени клеми; сив

[www.wago.com/2002-649](http://www.wago.com/2002-649)

### Ferrule

Ferrule



Артикул №: 216-241

Накрайник; Втулка за 0.5 mm<sup>2</sup> / 20 AWG; изолиран; електр. калаено покритие; електролитна мед; газонепроницаем; съгл. DIN 46228, Част 4/09.90; бял

[www.wago.com/216-241](http://www.wago.com/216-241)



Артикул №: 216-242

Накрайник; Втулка за 0.75 mm<sup>2</sup> / 18 AWG; изолиран; електр. калаено покритие; електролитна мед; газонепроницаем; съгл. DIN 46228, Част 4/09.90; сив

[www.wago.com/216-242](http://www.wago.com/216-242)



Артикул №: 216-243

Подлежи на промяна. Моля, обърнете внимание и на допълнителната документация на продукта!

ВАГО България ООД

Бизнес център Сердика











Бул."Акад. Иван Гешов" 2Е | Сграда 1, ет. 4, офис 417 | 1330 София

Тел.: +359 2 489 46 09 | Тел.: +359 2 489 46 10

Имейл: [sales.bg@wago.com](mailto:sales.bg@wago.com)

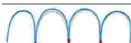



Имате ли въпроси относно нашите продукти?

Винаги ще се радваме да получим вашето обаждане на +359 2 489 46 09.

	Накрайник; Втулка за 1 mm <sup>2</sup> / AWG 18; изолиран; електр. калаено покритие; електролитна мед; газонепроницаем; съгл. DIN 46228, Част 4/09.90; червен	<a href="http://www.wago.com/216-243">www.wago.com/216-243</a>
	<b>Артикул №: 216-244</b> Накрайник; Втулка за 1,5 mm <sup>2</sup> / AWG 16; изолиран; електр. калаено покритие; електролитна мед; газонепроницаем; съгл. DIN 46228, Част 4/09.90; черен	<a href="http://www.wago.com/216-244">www.wago.com/216-244</a>
	<b>Артикул №: 216-263</b> Накрайник; Втулка за 1 mm <sup>2</sup> / AWG 18; изолиран; електр. калаено покритие; електролитна мед; газонепроницаем; съгл. DIN 46228, Част 4/09.90; червен	<a href="http://www.wago.com/216-263">www.wago.com/216-263</a>
	<b>Артикул №: 216-246</b> Накрайник; Втулка за 2,5 mm <sup>2</sup> / AWG 14; изолиран; електр. калаено покритие; електролитна мед; газонепроницаем; съгл. DIN 46228, Част 4/09.90; син	<a href="http://www.wago.com/216-246">www.wago.com/216-246</a>
	<b>Артикул №: 216-266</b> Накрайник; Втулка за 2,5 mm <sup>2</sup> / AWG 14; изолиран; електр. калаено покритие; електролитна мед; газонепроницаем; съгл. DIN 46228, Част 4/09.90; син	<a href="http://www.wago.com/216-266">www.wago.com/216-266</a>
	<b>Артикул №: 216-264</b> Накрайник; Втулка за 1,5 mm <sup>2</sup> / AWG 16; изолиран; електр. калаено покритие; електролитна мед; газонепроницаем; съгл. DIN 46228, Част 4/09.90; черен	<a href="http://www.wago.com/216-264">www.wago.com/216-264</a>
	<b>Артикул №: 216-262</b> Накрайник; Втулка за 0.75 mm <sup>2</sup> / 18 AWG; изолиран; електр. калаено покритие; електролитна мед; газонепроницаем; съгл. DIN 46228, Част 4/09.90; сив	<a href="http://www.wago.com/216-262">www.wago.com/216-262</a>
<b>Jumpers</b>		
Jumper		
	<b>Артикул №: 210-123</b> Мост за обединяване на проводници; изолиран; син	<a href="http://www.wago.com/210-123">www.wago.com/210-123</a>
	<b>Артикул №: 2002-402</b> Джъмпер; 2-пътен; изолиран; светло сив	<a href="http://www.wago.com/2002-402">www.wago.com/2002-402</a>
	<b>Артикул №: 2002-402/000-005</b> Джъмпер; 2-пътен; изолиран; червен	<a href="http://www.wago.com/2002-402/000-005">www.wago.com/2002-402/000-005</a>
	<b>Артикул №: 2002-400</b> Непрекъснат джъмпер; 2-пътен; изолиран; светло сив	<a href="http://www.wago.com/2002-400">www.wago.com/2002-400</a>
	<b>Артикул №: 2002-403</b> Джъмпер; 3-пътен; изолиран; светло сив	<a href="http://www.wago.com/2002-403">www.wago.com/2002-403</a>
	<b>Артикул №: 2002-404/000-005</b> Джъмпер; 4-пътен; изолиран; червен	<a href="http://www.wago.com/2002-404/000-005">www.wago.com/2002-404/000-005</a>
	<b>Артикул №: 2002-403/000-006</b> Джъмпер; 3-пътен; изолиран; син	<a href="http://www.wago.com/2002-403/000-006">www.wago.com/2002-403/000-006</a>
	<b>Артикул №: 2002-404/000-006</b> Джъмпер; 4-пътен; изолиран; син	<a href="http://www.wago.com/2002-404/000-006">www.wago.com/2002-404/000-006</a>

Подлежи на промяна. Моля, обърнете внимание и на допълнителната документация на продукта!



	<p><b>Артикул №: 2002-403/000-005</b> Джъмпер; 3-пътен; изолиран; червен</p>	<p><a href="http://www.wago.com/2002-403/000-005">www.wago.com/2002-403/000-005</a></p>
	<p><b>Артикул №: 2002-405/000-005</b> Джъмпер; 5-пътен; изолиран; червен</p>	<p><a href="http://www.wago.com/2002-405/000-005">www.wago.com/2002-405/000-005</a></p>
	<p><b>Артикул №: 2002-402/000-006</b> Джъмпер; 2-пътен; изолиран; син</p>	<p><a href="http://www.wago.com/2002-402/000-006">www.wago.com/2002-402/000-006</a></p>
	<p><b>Артикул №: 2002-405/000-006</b> Джъмпер; 5-пътен; изолиран; син</p>	<p><a href="http://www.wago.com/2002-405/000-006">www.wago.com/2002-405/000-006</a></p>
	<p><b>Артикул №: 2002-404</b> Джъмпер; 4-пътен; изолиран; светло сив</p>	<p><a href="http://www.wago.com/2002-404">www.wago.com/2002-404</a></p>
	<p><b>Артикул №: 2002-406/000-006</b> Джъмпер; 6-пътен; изолиран; син</p>	<p><a href="http://www.wago.com/2002-406/000-006">www.wago.com/2002-406/000-006</a></p>
	<p><b>Артикул №: 2002-406/000-005</b> Джъмпер; 6-пътен; изолиран; червен</p>	<p><a href="http://www.wago.com/2002-406/000-005">www.wago.com/2002-406/000-005</a></p>
	<p><b>Артикул №: 2002-406/020-000</b> Делта джъмпер; изолиран; светло сив</p>	<p><a href="http://www.wago.com/2002-406/020-000">www.wago.com/2002-406/020-000</a></p>
	<p><b>Артикул №: 2002-405</b> Джъмпер; 5-пътен; изолиран; светло сив</p>	<p><a href="http://www.wago.com/2002-405">www.wago.com/2002-405</a></p>
	<p><b>Артикул №: 2002-407/000-005</b> Джъмпер; 7-пътен; изолиран; червен</p>	<p><a href="http://www.wago.com/2002-407/000-005">www.wago.com/2002-407/000-005</a></p>
	<p><b>Артикул №: 2002-408</b> Джъмпер; 8-пътен; изолиран; светло сив</p>	<p><a href="http://www.wago.com/2002-408">www.wago.com/2002-408</a></p>
	<p><b>Артикул №: 2002-408/000-006</b> Джъмпер; 8-пътен; изолиран; син</p>	<p><a href="http://www.wago.com/2002-408/000-006">www.wago.com/2002-408/000-006</a></p>
	<p><b>Артикул №: 2002-405/011-000</b> Джъмпер за свързване на звезда; 3-пътен; изолиран; светло сив</p>	<p><a href="http://www.wago.com/2002-405/011-000">www.wago.com/2002-405/011-000</a></p>
	<p><b>Артикул №: 2002-407/000-006</b> Джъмпер; 7-пътен; изолиран; син</p>	<p><a href="http://www.wago.com/2002-407/000-006">www.wago.com/2002-407/000-006</a></p>

Подлежи на промяна. Моля, обърнете внимание и на допълнителната документация на продукта!

ВАГО България ООД  
Бизнес център Сердика  
Бул."Акад. Иван Гешов" 2Е | Сграда 1, ет. 4, офис 417 | 1330 София  
Тел.: +359 2 489 46 09 | Тел.: +359 2 489 46 10  
Имейл: [sales.bg@wago.com](mailto:sales.bg@wago.com)

Имате ли въпроси относно нашите продукти?  
Винаги ще се радваме да получим вашето обаждане на +359 2 489 46 09.













	Артикул №: 2002-408/000-005 Джъмпер; 8-пътен; изолиран; червен	<a href="http://www.wago.com/2002-408/000-005">www.wago.com/2002-408/000-005</a>
	Артикул №: 2002-407 Джъмпер; 7-пътен; изолиран; светло сив	<a href="http://www.wago.com/2002-407">www.wago.com/2002-407</a>
	Артикул №: 2002-406 Джъмпер; 6-пътен; изолиран; светло сив	<a href="http://www.wago.com/2002-406">www.wago.com/2002-406</a>
	Артикул №: 2002-410/000-005 Джъмпер; 10-пътен; изолиран; червен	<a href="http://www.wago.com/2002-410/000-005">www.wago.com/2002-410/000-005</a>
	Артикул №: 2002-410/000-006 Джъмпер; 10-пътен; изолиран; син	<a href="http://www.wago.com/2002-410/000-006">www.wago.com/2002-410/000-006</a>
	Артикул №: 2002-410 Джъмпер; 10-пътен; изолиран; светло сив	<a href="http://www.wago.com/2002-410">www.wago.com/2002-410</a>
	Артикул №: 2002-409/000-006 Джъмпер; 9-пътен; изолиран; син	<a href="http://www.wago.com/2002-409/000-006">www.wago.com/2002-409/000-006</a>
	Артикул №: 2002-409/000-005 Джъмпер; 9-пътен; изолиран; червен	<a href="http://www.wago.com/2002-409/000-005">www.wago.com/2002-409/000-005</a>
	Артикул №: 2002-409 Джъмпер; 9-пътен; изолиран; светло сив	<a href="http://www.wago.com/2002-409">www.wago.com/2002-409</a>
	Артикул №: 2002-423/000-006 Непрекъснат джъмпер; от 1 до 3; изолиран; син	<a href="http://www.wago.com/2002-423/000-006">www.wago.com/2002-423/000-006</a>
	Артикул №: 2002-423 Непрекъснат джъмпер; от 1 до 3; изолиран; светло сив	<a href="http://www.wago.com/2002-423">www.wago.com/2002-423</a>
	Артикул №: 2002-433 Джъмпер; от 1 до 3; изолиран; светло сив	<a href="http://www.wago.com/2002-433">www.wago.com/2002-433</a>
	Артикул №: 2002-434 Джъмпер; от 1 до 4; изолиран; светло сив	<a href="http://www.wago.com/2002-434">www.wago.com/2002-434</a>
	Артикул №: 2002-423/000-005 Непрекъснат джъмпер; от 1 до 3; изолиран; червен	<a href="http://www.wago.com/2002-423/000-005">www.wago.com/2002-423/000-005</a>
	Артикул №: 2002-435 Джъмпер; от 1 до 5; изолиран; светло сив	<a href="http://www.wago.com/2002-435">www.wago.com/2002-435</a>
	Артикул №: 2002-436 Джъмпер; от 1 до 6; изолиран; светло сив	<a href="http://www.wago.com/2002-436">www.wago.com/2002-436</a>

Подлежи на промяна. Моля, обърнете внимание и на допълнителната документация на продукта!

ВАГО България ООД  
Бизнес център Сердика  
Бул."Акад. Иван Гешов" 2Е | Сграда 1, ет. 4, офис 417 | 1330 София  
Тел.: +359 2 489 46 09 | Тел.: +359 2 489 46 10  
Имейл: [sales.bg@wago.com](mailto:sales.bg@wago.com)

Имате ли въпроси относно нашите продукти?  
Винаги ще се радваме да получим вашето обаждане на +359 2 489 46 09.

	<p><b>Артикул №: 2002-437</b> Джъмпер; от 1 до 7; изолиран; светло сив</p>	<p><a href="http://www.wago.com/2002-437">www.wago.com/2002-437</a></p>
	<p><b>Артикул №: 2002-438</b> Джъмпер; от 1 до 8; изолиран; светло сив</p>	<p><a href="http://www.wago.com/2002-438">www.wago.com/2002-438</a></p>
	<p><b>Артикул №: 2002-439</b> Джъмпер; от 1 до 9; изолиран; светло сив</p>	<p><a href="http://www.wago.com/2002-439">www.wago.com/2002-439</a></p>
	<p><b>Артикул №: 2002-440</b> Джъмпер; от 1 до 10; изолиран; светло сив</p>	<p><a href="http://www.wago.com/2002-440">www.wago.com/2002-440</a></p>
	<p><b>Артикул №: 2002-472</b> Стъпаловиден джъмпер; 2-пътен; изолиран; светло сив</p>	<p><a href="http://www.wago.com/2002-472">www.wago.com/2002-472</a></p>
	<p><b>Артикул №: 2002-473</b> Стъпаловиден джъмпер; 3-пътен; изолиран; светло сив</p>	<p><a href="http://www.wago.com/2002-473">www.wago.com/2002-473</a></p>
	<p><b>Артикул №: 2002-475/011-000</b> Стъпаловиден джъмпер; 3-пътен; изолиран; светло сив</p>	<p><a href="http://www.wago.com/2002-475/011-000">www.wago.com/2002-475/011-000</a></p>
	<p><b>Артикул №: 2002-475</b> Стъпаловиден джъмпер; 5-пътен; изолиран; светло сив</p>	<p><a href="http://www.wago.com/2002-475">www.wago.com/2002-475</a></p>
	<p><b>Артикул №: 2002-476</b> Стъпаловиден джъмпер; 6-пътен; изолиран; светло сив</p>	<p><a href="http://www.wago.com/2002-476">www.wago.com/2002-476</a></p>
	<p><b>Артикул №: 2002-474</b> Стъпаловиден джъмпер; 4-пътен; изолиран; светло сив</p>	<p><a href="http://www.wago.com/2002-474">www.wago.com/2002-474</a></p>
	<p><b>Артикул №: 2002-477</b> Стъпаловиден джъмпер; 7-пътен; изолиран; светло сив</p>	<p><a href="http://www.wago.com/2002-477">www.wago.com/2002-477</a></p>
	<p><b>Артикул №: 2002-473/011-000</b> Стъпаловиден джъмпер; 2-пътен; от 1 до 3; изолиран; светло сив</p>	<p><a href="http://www.wago.com/2002-473/011-000">www.wago.com/2002-473/011-000</a></p>
	<p><b>Артикул №: 2002-479</b> Стъпаловиден джъмпер; 9-пътен; изолиран; светло сив</p>	<p><a href="http://www.wago.com/2002-479">www.wago.com/2002-479</a></p>
	<p><b>Артикул №: 2002-478</b> Стъпаловиден джъмпер; 8-пътен; изолиран; светло сив</p>	<p><a href="http://www.wago.com/2002-478">www.wago.com/2002-478</a></p>
	<p><b>Артикул №: 2002-479/011-000</b> Стъпаловиден джъмпер; изолиран; светло сив</p>	<p><a href="http://www.wago.com/2002-479/011-000">www.wago.com/2002-479/011-000</a></p>
	<p><b>Артикул №: 2002-480</b> Стъпаловиден джъмпер; 10-пътен; изолиран; светло сив</p>	<p><a href="http://www.wago.com/2002-480">www.wago.com/2002-480</a></p>

Подлежи на промяна. Моля, обърнете внимание и на допълнителната документация на продукта!

ВАГО България ООД  
Бизнес център Сердика  
Бул."Акад. Иван Гешов" 2Е | Сграда 1, ет. 4, офис 417 | 1330 София  
Тел.: +359 2 489 46 09 | Тел.: +359 2 489 46 10  
Имейл: [sales.bg@wago.com](mailto:sales.bg@wago.com)

Имате ли въпроси относно нашите продукти?  
Винаги ще се радваме да получим вашето обаждане на +359 2 489 46 09.



**Артикул №: 2002-477/011-000**  
Стъпаловиден джъмпер; изолиран; светло сив

[www.wago.com/2002-477/011-000](http://www.wago.com/2002-477/011-000)



**Артикул №: 2002-481/011-000**  
Стъпаловиден джъмпер; изолиран; светло сив

[www.wago.com/2002-481/011-000](http://www.wago.com/2002-481/011-000)

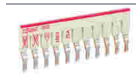

**Артикул №: 2002-481**  
Стъпаловиден джъмпер; 11-пътен; изолиран; светло сив

[www.wago.com/2002-481](http://www.wago.com/2002-481)



**Артикул №: 2002-482**  
Стъпаловиден джъмпер; 12-пътен; изолиран; светло сив

[www.wago.com/2002-482](http://www.wago.com/2002-482)



**Артикул №: 210-103**  
Мост за обединяване на проводници; изолиран; черен

[www.wago.com/210-103](http://www.wago.com/210-103)

#### Изоляционен стопер

Insulation stop

**Артикул №: 2002-171**  
Изоляционен стопер; 0.25 - 0.5 mm<sup>2</sup>; 5 броя/лента; светло сив

[www.wago.com/2002-171](http://www.wago.com/2002-171)

**Артикул №: 2002-172**  
Изоляционен стопер; 0.75 - 1 mm<sup>2</sup>; 5 броя/лента; тъмно сив

[www.wago.com/2002-172](http://www.wago.com/2002-172)

#### Инструмент

Operating tool



**Артикул №: 210-658**  
Работен инструмент; Нож: 3.5 x 0.5 mm; с частично изолирана дръжка; ъглов; къс; многоцветен

[www.wago.com/210-658](http://www.wago.com/210-658)



**Артикул №: 210-720**  
Работен инструмент; Нож: 3.5 x 0.5 mm; с частично изолирана дръжка; многоцветен

[www.wago.com/210-720](http://www.wago.com/210-720)

#### Монтаж

Mounting accessories



**Артикул №: 709-156**  
Капак; Тип 3; подходящ за носещо покритие, тип 3; дължина 1 m; прозрачен

[www.wago.com/709-156](http://www.wago.com/709-156)



**Артикул №: 709-169**  
Държач на капак; Тип 3; сив

[www.wago.com/709-169](http://www.wago.com/709-169)

#### Защитно-предупредителен маркер

Cover

**Артикул №: 2002-115**  
Защитно-предупредителен маркер; за 5 клеми; със символ на високо напрежение, черно; жълт

[www.wago.com/2002-115](http://www.wago.com/2002-115)

#### Маркиращи аксесоари

Marking strip

**Артикул №: 2009-110**

Подлежи на промяна. Моля, обърнете внимание и на допълнителната документация на продукта!

 Маркиращи ленти; за Smart Printer; на ролка; неразтегателни; без печат; тип закрепване чрез закопчаване; бял [www.wago.com/2009-110](http://www.wago.com/2009-110)

## Marker carrier

 **Артикул №: 2009-198**  
Адаптер; сив [www.wago.com/2009-198](http://www.wago.com/2009-198)

 **Артикул №: 2002-121**  
Адаптер; сив [www.wago.com/2002-121](http://www.wago.com/2002-121)

 **Артикул №: 2002-161**  
Адаптер; сив [www.wago.com/2002-161](http://www.wago.com/2002-161)

## Marker

 **Артикул №: 2009-115/000-002**  
WMB-Inline; за Smart Printer; 1500 броя на ролка; разтегателни от 5 - 5.2 mm; без печат; тип закрепване чрез закопчаване; жълт [www.wago.com/2009-115/000-002](http://www.wago.com/2009-115/000-002)

 **Артикул №: 2009-115/000-007**  
WMB-Inline; за Smart Printer; 1500 броя на ролка; разтегателни от 5 - 5.2 mm; без печат; тип закрепване чрез закопчаване; сив [www.wago.com/2009-115/000-007](http://www.wago.com/2009-115/000-007)

 **Артикул №: 2009-115/000-017**  
WMB-Inline; за Smart Printer; 1500 броя на ролка; разтегателни от 5 - 5.2 mm; без печат; тип закрепване чрез закопчаване; светло зелен [www.wago.com/2009-115/000-017](http://www.wago.com/2009-115/000-017)

 **Артикул №: 2009-115/000-023**  
WMB-Inline; за Smart Printer; 1500 броя на ролка; разтегателни от 5 - 5.2 mm; без печат; тип закрепване чрез закопчаване; зелен [www.wago.com/2009-115/000-023](http://www.wago.com/2009-115/000-023)

 **Артикул №: 2009-115/000-024**  
WMB-Inline; за Smart Printer; 1500 броя на ролка; разтегателни от 5 - 5.2 mm; без печат; тип закрепване чрез закопчаване; виолетов [www.wago.com/2009-115/000-024](http://www.wago.com/2009-115/000-024)

**Артикул №: 2009-145/000-006**  
Mini-WSB Inline; за Smart Printer; 1700 броя на ролка; разтегателни от 5 - 5.2 mm; без печат; тип закрепване чрез закопчаване; син [www.wago.com/2009-145/000-006](http://www.wago.com/2009-145/000-006)

**Артикул №: 2009-145**  
Mini-WSB Inline; за Smart Printer; 1700 броя на ролка; разтегателни от 5 - 5.2 mm; без печат; тип закрепване чрез закопчаване; бял [www.wago.com/2009-145](http://www.wago.com/2009-145)

**Артикул №: 2009-145/000-002**  
Mini-WSB Inline; за Smart Printer; 1700 броя на ролка; разтегателни от 5 - 5.2 mm; без печат; тип закрепване чрез закопчаване; жълт [www.wago.com/2009-145/000-002](http://www.wago.com/2009-145/000-002)

**Артикул №: 2009-145/000-007**  
Mini-WSB Inline; за Smart Printer; 1700 броя на ролка; разтегателни от 5 - 5.2 mm; без печат; тип закрепване чрез закопчаване; сив [www.wago.com/2009-145/000-007](http://www.wago.com/2009-145/000-007)

**Артикул №: 2009-145/000-005**

Подлежи на промяна. Моля, обърнете внимание и на допълнителната документация на продукта!

ВАГО България ООД  
Бизнес център Сердика  
Бул."Акад. Иван Гешов" 2Е | Сграда 1, ет. 4, офис 417 | 1330 София  
Тел.: +359 2 489 46 09 | Тел.: +359 2 489 46 10  
Имейл: [sales.bg@wago.com](mailto:sales.bg@wago.com)

Имате ли въпроси относно нашите продукти?  
Винаги ще се радваме да получим вашето обаждане на +359 2 489 46 09.

Mini-WSB Inline; за Smart Printer; 1700 броя на ролка; разтегателни от 5 - 5.2 mm; без печат; тип закрепване чрез закопчаване; червен

[www.wago.com/2009-145/000-005](http://www.wago.com/2009-145/000-005)

**Артикул №: 2009-145/000-012**

Mini-WSB Inline; за Smart Printer; 1700 броя на ролка; разтегателни от 5 - 5.2 mm; без печат; тип закрепване чрез закопчаване; оранжев

[www.wago.com/2009-145/000-012](http://www.wago.com/2009-145/000-012)

**Артикул №: 2009-145/000-023**

Mini-WSB Inline; за Smart Printer; 1700 броя на ролка; разтегателни от 5 - 5.2 mm; без печат; тип закрепване чрез закопчаване; зелен

[www.wago.com/2009-145/000-023](http://www.wago.com/2009-145/000-023)

**Артикул №: 2009-145/000-024**

Mini-WSB Inline; за Smart Printer; 1700 броя на ролка; разтегателни от 5 - 5.2 mm; без печат; тип закрепване чрез закопчаване; виолетов

[www.wago.com/2009-145/000-024](http://www.wago.com/2009-145/000-024)



**Артикул №: 2009-115**

WMB-Inline; за Smart Printer; 1500 броя на ролка; разтегателни от 5 - 5.2 mm; без печат; тип закрепване чрез закопчаване; бял

[www.wago.com/2009-115](http://www.wago.com/2009-115)



**Артикул №: 248-501/000-006**

Маркировъчна карта Mini-WSB; като карта; неразтегателни; без печат; тип закрепване чрез закопчаване; син

[www.wago.com/248-501/000-006](http://www.wago.com/248-501/000-006)



**Артикул №: 248-501/000-007**

Маркировъчна карта Mini-WSB; като карта; неразтегателни; без печат; тип закрепване чрез закопчаване; сив

[www.wago.com/248-501/000-007](http://www.wago.com/248-501/000-007)



**Артикул №: 248-501/000-002**

Маркировъчна карта Mini-WSB; като карта; неразтегателни; без печат; тип закрепване чрез закопчаване; жълт

[www.wago.com/248-501/000-002](http://www.wago.com/248-501/000-002)



**Артикул №: 248-501/000-012**

Маркировъчна карта Mini-WSB; като карта; неразтегателни; без печат; тип закрепване чрез закопчаване; оранжев

[www.wago.com/248-501/000-012](http://www.wago.com/248-501/000-012)



**Артикул №: 248-501**

Маркировъчна карта Mini-WSB; като карта; неразтегателни; без печат; тип закрепване чрез закопчаване; бял

[www.wago.com/248-501](http://www.wago.com/248-501)



**Артикул №: 248-501/000-017**

Маркировъчна карта Mini-WSB; като карта; неразтегателни; без печат; тип закрепване чрез закопчаване; светло зелен

[www.wago.com/248-501/000-017](http://www.wago.com/248-501/000-017)



**Артикул №: 248-501/000-005**

Маркировъчна карта Mini-WSB; като карта; неразтегателни; без печат; тип закрепване чрез закопчаване; червен

[www.wago.com/248-501/000-005](http://www.wago.com/248-501/000-005)

**Артикул №: 248-501/000-024**

Подлежи на промяна. Моля, обърнете внимание и на допълнителната документация на продукта!

ВАГО България ООД  
Бизнес център Сердика  
Бул."Акад. Иван Гешов" 2Е | Сграда 1, ет. 4, офис 417 | 1330 София  
Тел.: +359 2 489 46 09 | Тел.: +359 2 489 46 10  
Имейл: [sales.bg@wago.com](mailto:sales.bg@wago.com)

Имате ли въпроси относно нашите продукти?  
Винаги ще се радваме да получим вашето обаждане на +359 2 489 46 09.



Маркировъчна карта Mini-WSB; като карта; неразтегателни; без печат; тип закрепване чрез закопчаване; виолетов

[www.wago.com/248-501/000-024](http://www.wago.com/248-501/000-024)



**Артикул №: 248-501/000-023**

Маркировъчна карта Mini-WSB; като карта; неразтегателни; без печат; тип закрепване чрез закопчаване; зелен

[www.wago.com/248-501/000-023](http://www.wago.com/248-501/000-023)



**Артикул №: 793-5501/000-007**

Маркировъчна карта WMB; като карта; за клема с ширина 5 - 17,5 mm; разтегателни от 5 - 5.2 mm; без печат; тип закрепване чрез закопчаване; сив

[www.wago.com/793-5501/000-007](http://www.wago.com/793-5501/000-007)

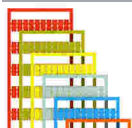

**Артикул №: 793-5501/000-012**

Маркировъчна карта WMB; като карта; за клема с ширина 5 - 17,5 mm; разтегателни от 5 - 5.2 mm; без печат; тип закрепване чрез закопчаване; оранжев

[www.wago.com/793-5501/000-012](http://www.wago.com/793-5501/000-012)



**Артикул №: 793-5501/000-014**

Маркировъчна карта WMB; като карта; за клема с ширина 5 - 17,5 mm; разтегателни от 5 - 5.2 mm; без печат; тип закрепване чрез закопчаване; кафяв

[www.wago.com/793-5501/000-014](http://www.wago.com/793-5501/000-014)



**Артикул №: 793-5501/000-017**

Маркировъчна карта WMB; като карта; за клема с ширина 5 - 17,5 mm; разтегателни от 5 - 5.2 mm; без печат; тип закрепване чрез закопчаване; зелен

[www.wago.com/793-5501/000-017](http://www.wago.com/793-5501/000-017)

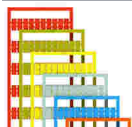

**Артикул №: 793-5501/000-023**

Маркировъчна карта WMB; като карта; за клема с ширина 5 - 17,5 mm; разтегателни от 5 - 5.2 mm; без печат; тип закрепване чрез закопчаване; светло зелен

[www.wago.com/793-5501/000-023](http://www.wago.com/793-5501/000-023)



**Артикул №: 793-5501/000-024**

Маркировъчна карта WMB; като карта; за клема с ширина 5 - 17,5 mm; разтегателни от 5 - 5.2 mm; без печат; тип закрепване чрез закопчаване; виолетов

[www.wago.com/793-5501/000-024](http://www.wago.com/793-5501/000-024)



**Артикул №: 793-501/000-002**

Маркировъчна карта WMB; като карта; неразтегателни; без печат; тип закрепване чрез закопчаване; жълт

[www.wago.com/793-501/000-002](http://www.wago.com/793-501/000-002)



**Артикул №: 793-501/000-007**

Маркировъчна карта WMB; като карта; неразтегателни; без печат; тип закрепване чрез закопчаване; сив

[www.wago.com/793-501/000-007](http://www.wago.com/793-501/000-007)



**Артикул №: 793-501/000-017**

Маркировъчна карта WMB; като карта; неразтегателни; без печат; тип закрепване чрез закопчаване; светло зелен

[www.wago.com/793-501/000-017](http://www.wago.com/793-501/000-017)

Подлежи на промяна. Моля, обърнете внимание и на допълнителната документация на продукта!

ВАГО България ООД  
Бизнес център Сердика  
Бул."Акад. Иван Гешов" 2Е | Сграда 1, ет. 4, офис 417 | 1330 София  
Тел.: +359 2 489 46 09 | Тел.: +359 2 489 46 10  
Имейл: [sales.bg@wago.com](mailto:sales.bg@wago.com)

Имате ли въпроси относно нашите продукти?  
Винаги ще се радваме да получим вашето обаждане на +359 2 489 46 09.

**Артикул №: 793-501/000-012**

Маркировъчна карта WMB; като карта; неразтегателни; без печат; тип закрепване чрез закопчаване; оранжев

[www.wago.com/793-501/000-012](http://www.wago.com/793-501/000-012)

**Артикул №: 793-501/000-023**

Маркировъчна карта WMB; като карта; неразтегателни; без печат; тип закрепване чрез закопчаване; зелен

[www.wago.com/793-501/000-023](http://www.wago.com/793-501/000-023)

**Артикул №: 793-501/000-006**

Маркировъчна карта WMB; като карта; неразтегателни; без печат; тип закрепване чрез закопчаване; син

[www.wago.com/793-501/000-006](http://www.wago.com/793-501/000-006)

**Артикул №: 793-501/000-005**

Маркировъчна карта WMB; като карта; неразтегателни; без печат; тип закрепване чрез закопчаване; червен

[www.wago.com/793-501/000-005](http://www.wago.com/793-501/000-005)

**Артикул №: 793-501**

Маркировъчна карта WMB; като карта; неразтегателни; без печат; тип закрепване чрез закопчаване; бял

[www.wago.com/793-501](http://www.wago.com/793-501)

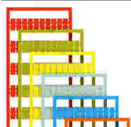
**Артикул №: 793-501/000-024**

Маркировъчна карта WMB; като карта; неразтегателни; без печат; тип закрепване чрез закопчаване; виолетов

[www.wago.com/793-501/000-024](http://www.wago.com/793-501/000-024)

**Артикул №: 793-5501/000-005**

Маркировъчна карта WMB; като карта; за клемма с ширина 5 - 17,5 mm; разтегателни от 5 - 5.2 mm; без печат; тип закрепване чрез закопчаване; червен

[www.wago.com/793-5501/000-005](http://www.wago.com/793-5501/000-005)

**Артикул №: 793-5501/000-002**

Маркировъчна карта WMB; като карта; за клемма с ширина 5 - 17,5 mm; разтегателни от 5 - 5.2 mm; без печат; тип закрепване чрез закопчаване; жълт

[www.wago.com/793-5501/000-002](http://www.wago.com/793-5501/000-002)

**Артикул №: 793-5501/000-006**

Маркировъчна карта WMB; като карта; за клемма с ширина 5 - 17,5 mm; разтегателни от 5 - 5.2 mm; без печат; тип закрепване чрез закопчаване; син

[www.wago.com/793-5501/000-006](http://www.wago.com/793-5501/000-006)

**Артикул №: 793-5501**

Маркировъчна карта WMB; като карта; за клемма с ширина 5 - 17,5 mm; разтегателни от 5 - 5.2 mm; без печат; тип закрепване чрез закопчаване; бял

[www.wago.com/793-5501](http://www.wago.com/793-5501)













**Артикул №: 2009-115/000-012**

WMB-Inline; за Smart Printer; 1500 броя на ролка; разтегателни от 5 - 5.2 mm; без печат; тип закрепване чрез закопчаване; оранжев

[www.wago.com/2009-115/000-012](http://www.wago.com/2009-115/000-012)

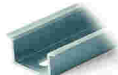
**Артикул №: 2009-115/000-006**

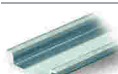
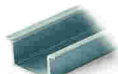



Подлежи на промяна. Моля, обърнете внимание и на допълнителната документация на продукта!

	WMB-Inline; за Smart Printer; 1500 броя на ролка; разтегателни от 5 - 5.2 mm; без печат; тип закрепване чрез закопчаване; син	<a href="http://www.wago.com/2009-115/000-006">www.wago.com/2009-115/000-006</a>
	<b>Артикул №: 2009-115/000-005</b> WMB-Inline; за Smart Printer; 1500 броя на ролка; разтегателни от 5 - 5.2 mm; без печат; тип закрепване чрез закопчаване; червен	<a href="http://www.wago.com/2009-115/000-005">www.wago.com/2009-115/000-005</a>
<b>Group marker carrier</b>		
	<b>Артикул №: 2009-193</b> Държач за група маркировъчни табелки; сив	<a href="http://www.wago.com/2009-193">www.wago.com/2009-193</a>
	<b>Артикул №: 2009-192</b> Държач за група маркировъчни табелки; сив	<a href="http://www.wago.com/2009-192">www.wago.com/2009-192</a>
	<b>Артикул №: 2009-191</b> Държач за група маркировъчни табелки; сив	<a href="http://www.wago.com/2009-191">www.wago.com/2009-191</a>
<b>Push-in type wire jumper</b>		
<b>Jumper</b>		
	<b>Артикул №: 2009-412</b> Жичен джъмпер тип „push-in“; изолиран; 60 mm дължина; черен	<a href="http://www.wago.com/2009-412">www.wago.com/2009-412</a>
	<b>Артикул №: 2009-414</b> Жичен джъмпер тип „push-in“; 1,5 mm <sup>2</sup> ; изолиран; 110 mm дължина; черен	<a href="http://www.wago.com/2009-414">www.wago.com/2009-414</a>
	<b>Артикул №: 2009-416</b> Жичен джъмпер тип „push-in“; 1,5 mm <sup>2</sup> ; изолиран; 250 mm дължина; черен	<a href="http://www.wago.com/2009-416">www.wago.com/2009-416</a>
<b>Монтажна шина</b>		
<b>Mounting accessories</b>		
	<b>Артикул №: 210-197</b> Стоманена носеща шина; 35 x 15 mm; 1,5 mm дебелина; дължина 2 m; с прорези; подобно на EN 60715; сребрист	<a href="http://www.wago.com/210-197">www.wago.com/210-197</a>
	<b>Артикул №: 210-198</b> Медна носеща шина; 35 x 15 mm; 2,3 mm дебелина; дължина 2 m; без прорези; съгласно EN 60715; цвят мед	<a href="http://www.wago.com/210-198">www.wago.com/210-198</a>
	<b>Артикул №: 210-504</b> Стоманена носеща шина; 35 x 7,5 mm; 1 mm дебелина; дължина 2 m; с прорези; поцинкован; съгласно EN 60715; сребрист	<a href="http://www.wago.com/210-504">www.wago.com/210-504</a>
	<b>Артикул №: 210-505</b> Стоманена носеща шина; 35 x 7,5 mm; 1 mm дебелина; дължина 2 m; без прорези; поцинкован; съгласно EN 60715; сребрист	<a href="http://www.wago.com/210-505">www.wago.com/210-505</a>
	<b>Артикул №: 210-506</b> Стоманена носеща шина; 35 x 15 mm; 1,5 mm дебелина; дължина 2 m; без прорези; поцинкован; подобно на EN 60715; сребрист	<a href="http://www.wago.com/210-506">www.wago.com/210-506</a>
	<b>Артикул №: 210-508</b> Стоманена носеща шина; 35 x 15 mm; 1,5 mm дебелина; дължина 2 m; с прорези; поцинкован; подобно на EN 60715; сребрист	<a href="http://www.wago.com/210-508">www.wago.com/210-508</a>

Подлежи на промяна. Моля, обърнете внимание и на допълнителната документация на продукта!

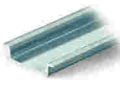
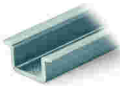
ВАГО България ООД  
 Бизнес център Сердика  
 Бул."Акад. Иван Гешов" 2Е | Сграда 1, ет. 4, офис 417 | 1330 София  
 Тел.: +359 2 489 46 09 | Тел.: +359 2 489 46 10  
 Имейл: [sales.bg@wago.com](mailto:sales.bg@wago.com)

Имате ли въпроси относно нашите продукти?  
 Винаги ще се радваме да получим вашето обаждане на +359 2 489 46 09.

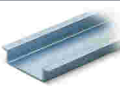
	<b>Артикул №: 210-113</b> Стоманена носеща шина; 35 x 7,5 mm; 1 mm дебелина; дължина 2 m; без прорези; съгласно EN 60715; сребрист	<a href="http://www.wago.com/210-113">www.wago.com/210-113</a>
	<b>Артикул №: 210-118</b> Стоманена носеща шина; 35 x 15 mm; 2,3 mm дебелина; дължина 2 m; без прорези; съгласно EN 60715; сребрист	<a href="http://www.wago.com/210-118">www.wago.com/210-118</a>
	<b>Артикул №: 210-112</b> Стоманена носеща шина; 35 x 7,5 mm; 1 mm дебелина; дължина 2 m; с прорези; съгласно EN 60715; "Ширина на отвора 25 mm; сребрист	<a href="http://www.wago.com/210-112">www.wago.com/210-112</a>
	<b>Артикул №: 210-114</b> Стоманена носеща шина; 35 x 15 mm; 1,5 mm дебелина; дължина 2 m; без прорези; подобно на EN 60715; сребрист	<a href="http://www.wago.com/210-114">www.wago.com/210-114</a>
	<b>Артикул №: 210-115</b> Стоманена носеща шина; 35 x 7,5 mm; 1 mm дебелина; дължина 2 m; с прорези; съгласно EN 60715; "Ширина на отвора 18 mm; сребрист	<a href="http://www.wago.com/210-115">www.wago.com/210-115</a>
	<b>Артикул №: 210-196</b> Алуминиева носеща шина; 35 x 8,2 mm; 1,6 mm дебелина; дължина 2 m; без прорези; подобно на EN 60715; сребрист	<a href="http://www.wago.com/210-196">www.wago.com/210-196</a>

**Изтегляния****Documentation****Bid Text**

2002-2609 X81 - Datei	Apr 18, 2019	xml 4,3 kB	Изтегляне
2002-2609 docx - Datei	Apr 18, 2019	docx 15,4 kB	Изтегляне

**Additional Information**

Technical Section Technical explanations		pdf 2,2 MB	Изтегляне
---	--	---------------	-----------

**CAD/CAE-Data****CAD data**

2D/3D Models 2002-2609		URL	Изтегляне
------------------------	--	-----	-----------

**CAE data**

EPLAN Data Portal 2002-2609		URL	Изтегляне
-----------------------------	--	-----	-----------

Подлежи на промяна. Моля, обърнете внимание и на допълнителната документация на продукта!

ВАГО България ООД  
Бизнес център Сердика  
Бул."Акад. Иван Гешов" 2Е | Сграда 1, ет. 4, офис 417 | 1330 София  
Тел.: +359 2 489 46 09 | Тел.: +359 2 489 46 10  
Имейл: [sales.bg@wago.com](mailto:sales.bg@wago.com)

Имате ли въпроси относно нашите продукти?  
Винаги ще се радваме да получим вашето обаждане на +359 2 489 46 09.

ZUKEN Portal 2002-2609

[URL](#)

[Изтегляне](#)

WSCAD Universe 2002-2609

[URL](#)

[Изтегляне](#)

## Environmental Product Compliance

### Compliance Search

Environmental Product Compliance 2002-2609

[URL](#)

[Изтегляне](#)

Double-deck terminal block; 4-conductor through terminal block; same profile as double-deck disconnect terminal block; N; without marker carrier; suitable for Ex i applications; internal commoning; conductor entry with violet marking; for DIN-rail 35 x 15 and 35 x 7.5; 2.5 mm<sup>2</sup>; Push-in CAGE CLAMP®; 2,50 mm<sup>2</sup>; blue

## Бележки за инсталиране

### Conductor termination

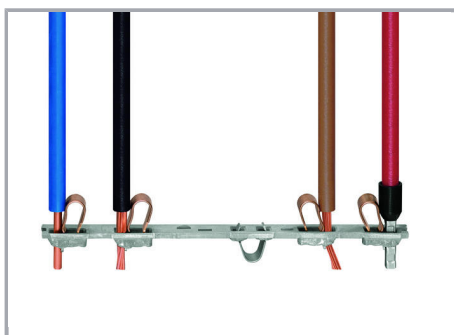

All conductor types at a glance

Подлежи на промяна. Моля, обърнете внимание и на допълнителната документация на продукта!

ВАГО България ООД  
Бизнес център Сердика  
Бул."Акад. Иван Гешов" 2Е | Сграда 1, ет. 4, офис 417 | 1330 София  
Тел.: +359 2 489 46 09 | Тел.: +359 2 489 46 10  
Имейл: [sales.bg@wago.com](mailto:sales.bg@wago.com)

Имате ли въпроси относно нашите продукти?  
Винаги ще се радваме да получим вашето обаждане на +359 2 489 46 09.



4-conductor through terminal blocks (2002-2609) with internal commoning can be immediately identified via violet conductor entry.

### Commoning

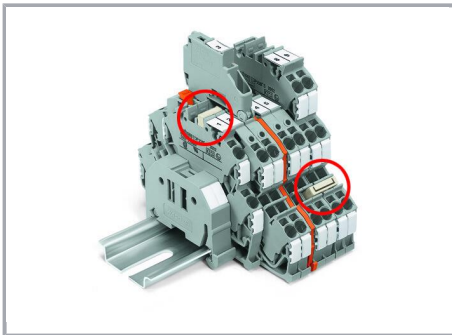

Left picture – Vertical jumper (2002-492)

The same profile allows for commoning with TOPJOB® S double-deck terminal blocks (upper deck) and with triple-deck terminal blocks (lower deck).

Right picture – Push-in type jumper bar (2002 Series)

### Семейство продукти

#### TOPJOB® S

TOPJOB® S: In various industrial applications and modern building installations, WAGO's wide and versatile range of rail-mount terminal blocks provides more than just reliable electrical connections.

Показване на всички продукти от семейството.

Подлежи на промяна. Моля, обърнете внимание и на допълнителната документация на продукта!

ВАГО България ООД  
Бизнес център Сердика  
Бул."Акад. Иван Гешов" 2Е | Сграда 1, ет. 4, офис 417 | 1330 София  
Тел.: +359 2 489 46 09 | Тел.: +359 2 489 46 10  
Имейл: [sales.bg@wago.com](mailto:sales.bg@wago.com)

Имате ли въпроси относно нашите продукти?  
Винаги ще се радваме да получим вашето обаждане на +359 2 489 46 09.